

Ohnivý závod'ák

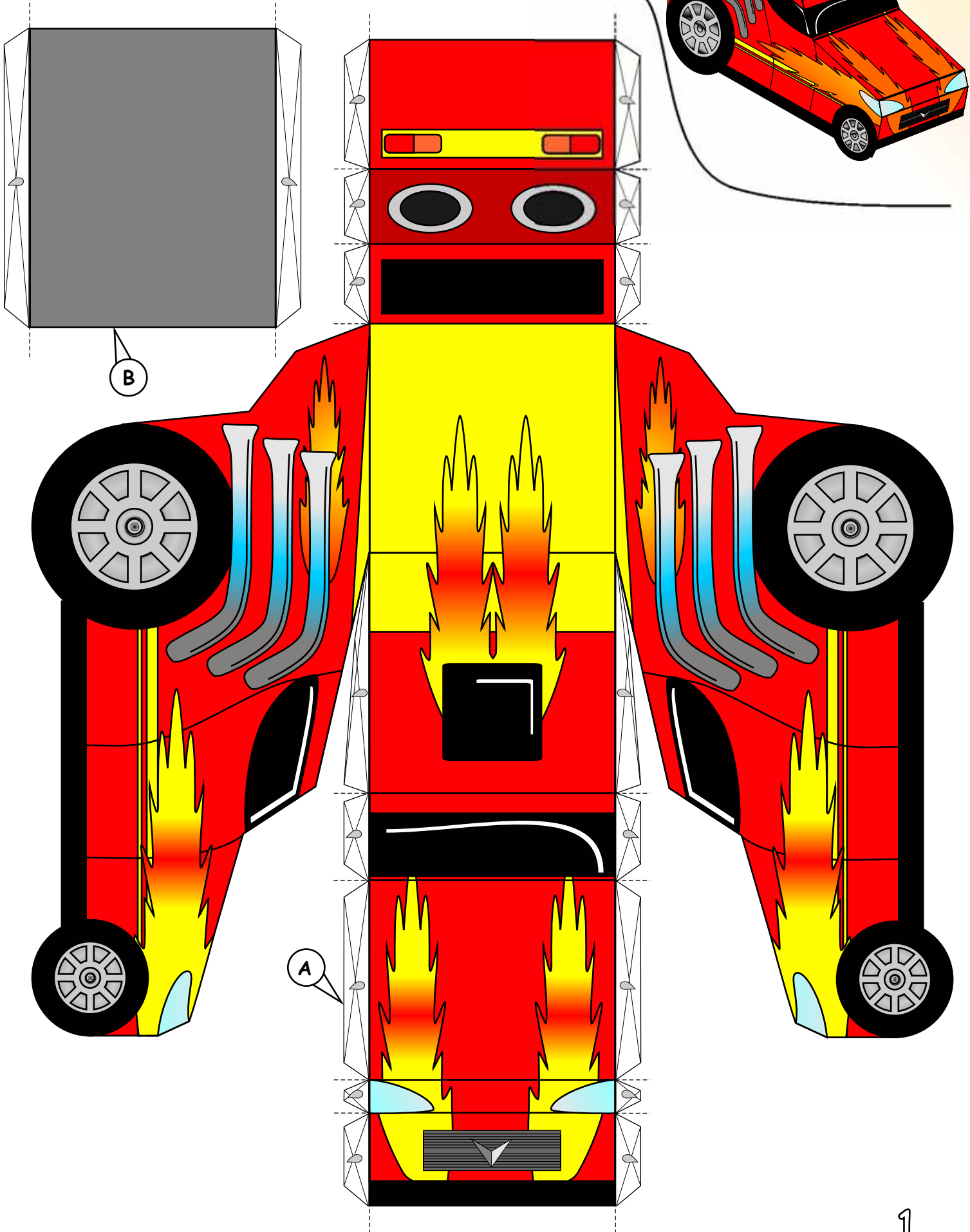

Hradní brána

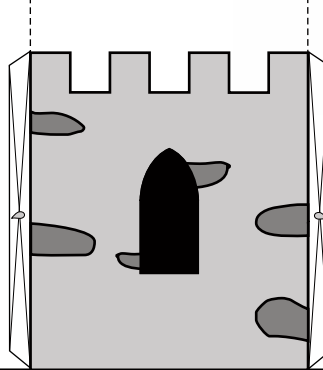
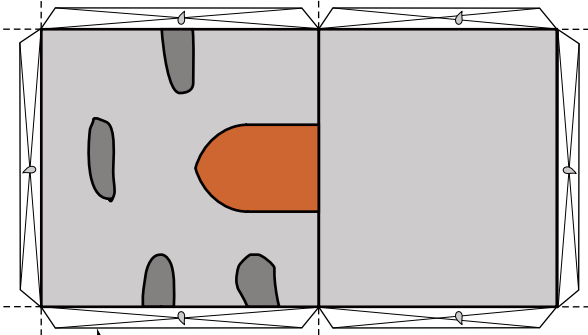
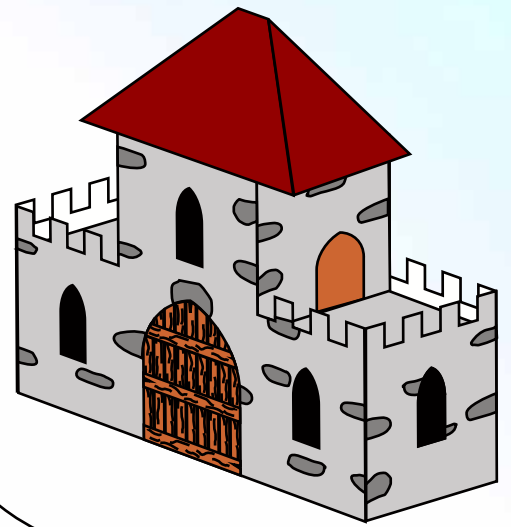
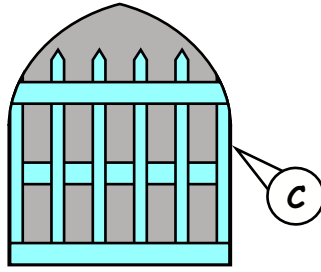
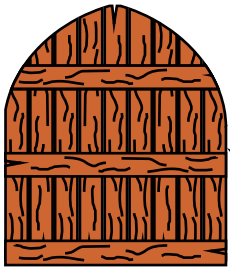

D

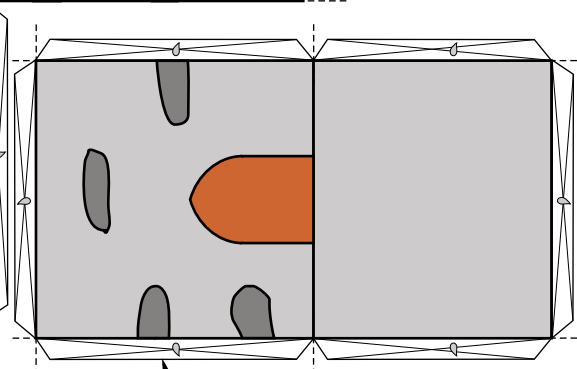
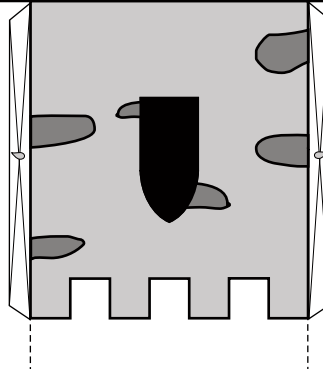
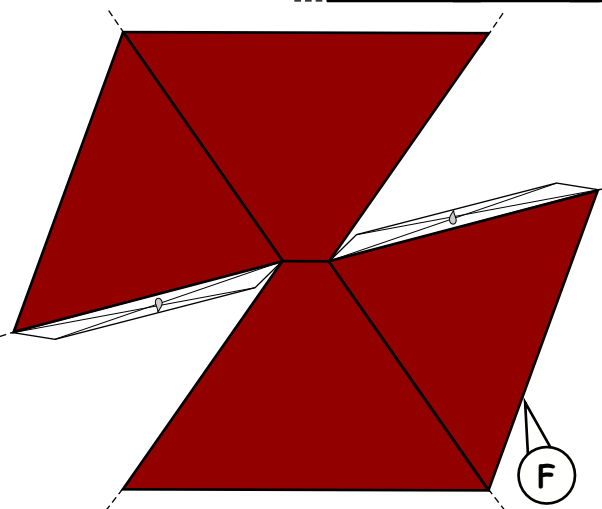
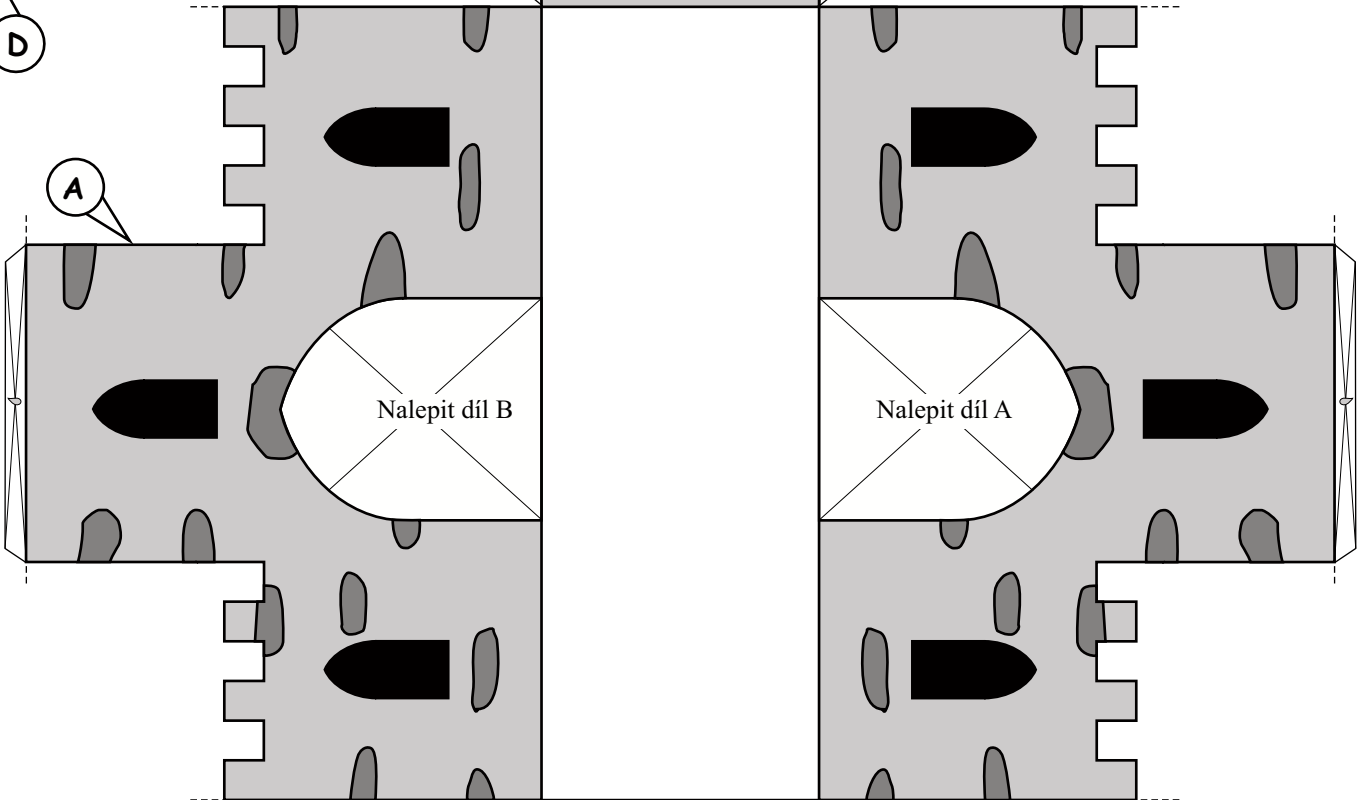

E

Tank

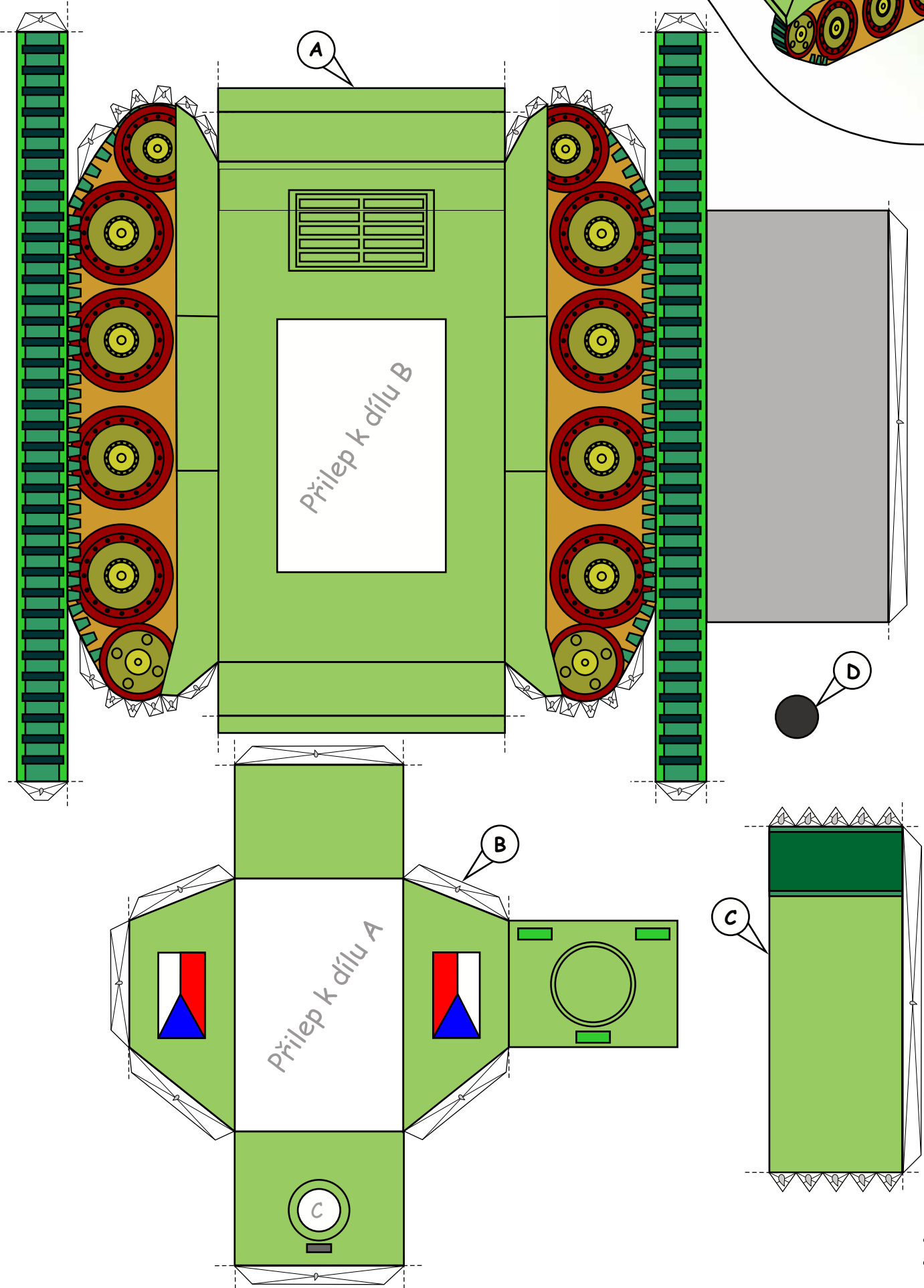
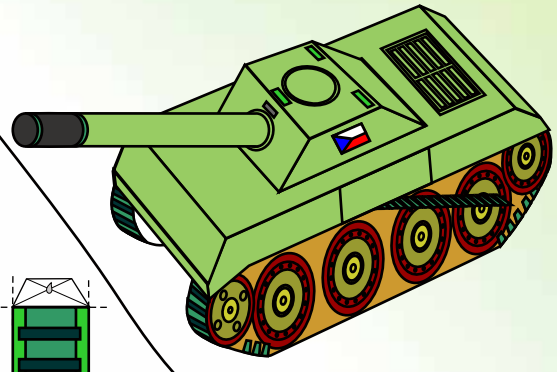

Rytíř

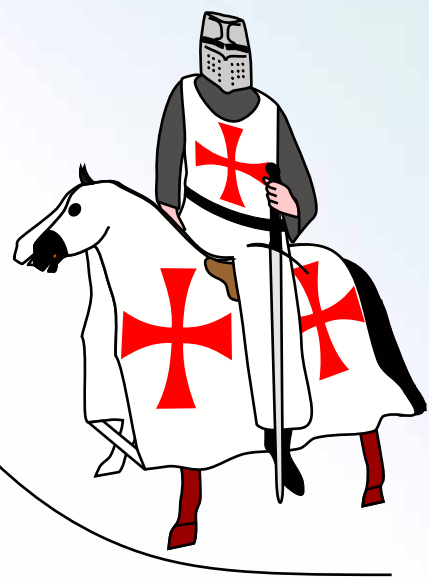
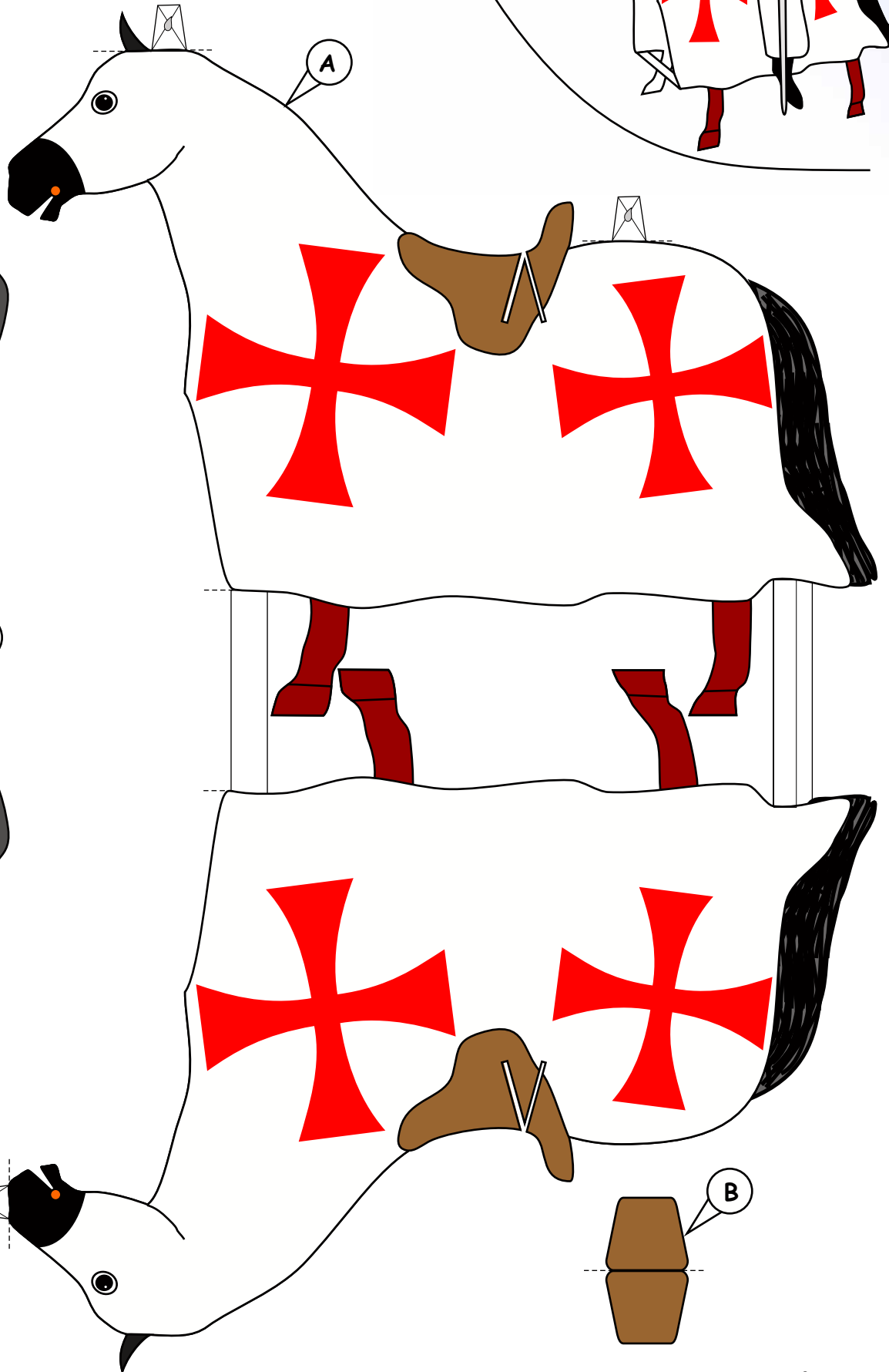
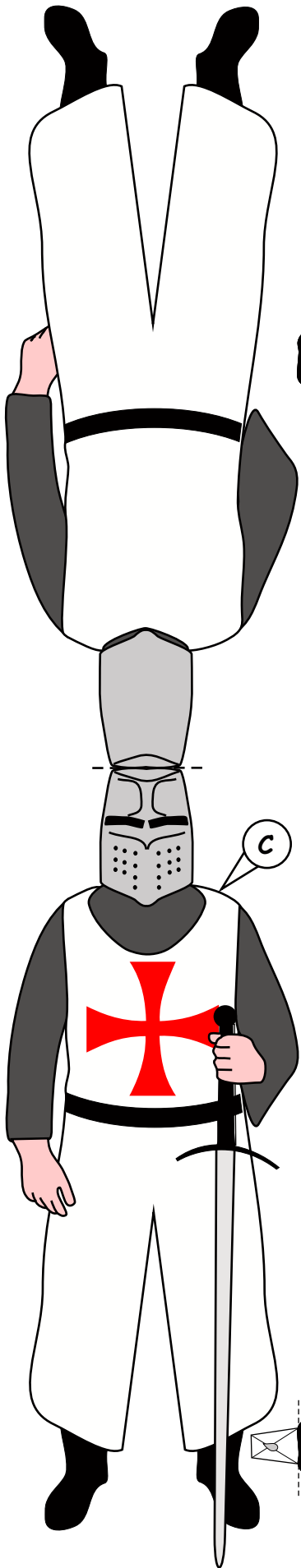

Ohnivě autíčko

1. Vystřihni karoserii autíčka (díl A). Přelož ji v místech ohybu, která jsou naznačena přerušovanou čarou.
2. Pečlivě si slep celé autíčko.
3. Nyní vystřihni díl B, který nalep do spodní části autíčka.

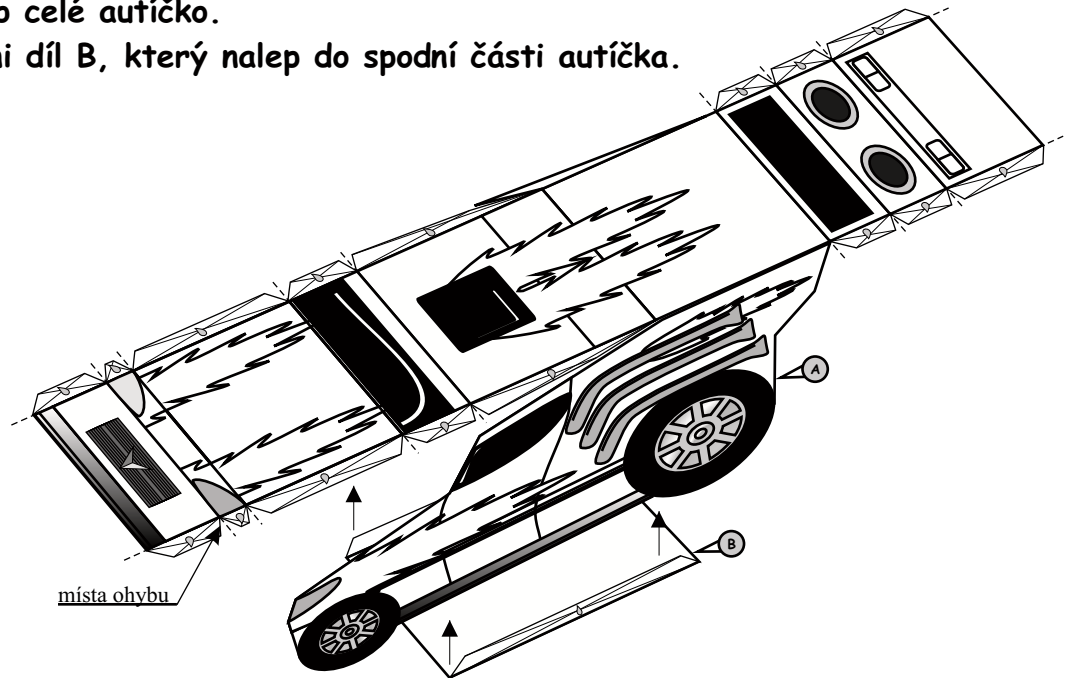

Dinosaurus

1. Nejdříve si vystřihni boční strany dinosaurova těla (díly A a B).
2. Nyní vystřihni díl C, který tvoří jeho břišní část.
3. Díl C slep s díly A i B v místě noh.
Pomalu postupuj k ocasní části a následně i v části krku.
4. Nakonec slep dinosaura ve hřbetní části.



Sup

1. Vystřihni si postavičku supa (díl A). Přelož ji v místech ohybu, které jsou naznačeny přerušovanou čarou.
2. Nyní si vystřihni podstavec (díl B), na kterém bude sup stát, a přilep k němu postavičku supa v místě ocasu.
3. Poskládej větvíčku, kterou zasad' mezi Drápy na nohou supa.

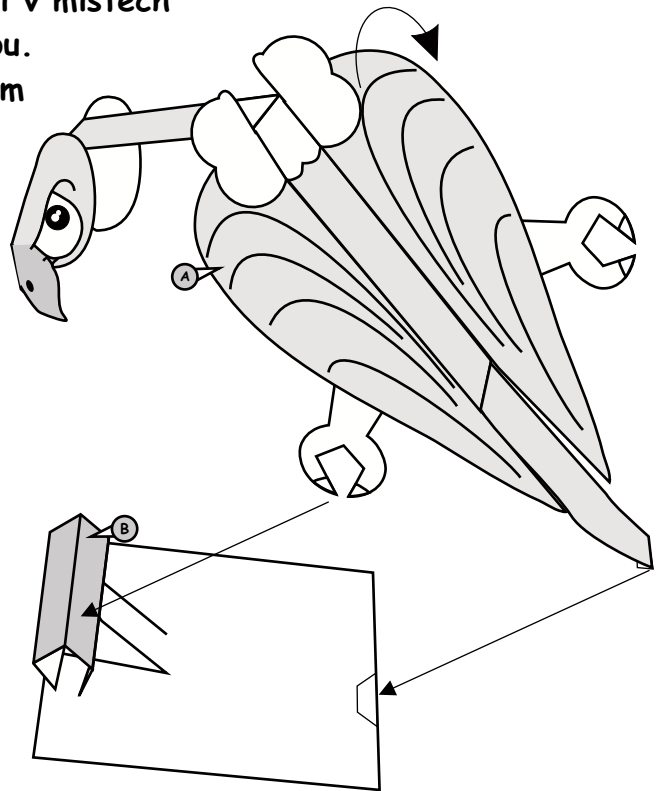

Tank

1. Vystřihni podvozkovou část tanku (díl A). Přelož ji v místech ohybu, která jsou naznačena přerušovanou čarou, a slep ji dohromady.
2. Nyní si vystřihni tankovou věž (díl B), kterou si přehni ve vyznačených místech, a opět ji slep dohromady.
3. Poslední částí tanku je dělo (díl C). Vystřihni je a pro snadnější slepení stoč okolo tužky. Nyní i tento díl slep.
4. Jednu stranu zaslep dílem D. Druhou přilep k věži tanku.

